

耐荷重 **50 kgf**

特徴

低床
21.5 mm

収納容量

使用例: デスクワゴン

低いキャスターは高さ制限のある収納家具の場合、収納容量を確保するのに有効です。

> ウレタン車=ソフト、床キズ防止 / ナイロン車=ハード、耐久性 <

> 製品仕様の詳細は本紙裏面をご覧ください。<

品番: **K80**

ウレタン車
ナイロン車

取付けは叩き込むだけ!
丸パイプも取付けOK!



下穴径: $\Phi 47.6$

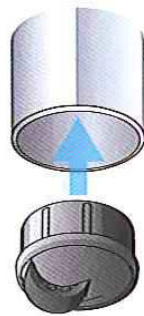
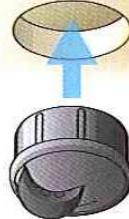

適合パイプ
外径: $\Phi 50.8$
t=1.6

オプションパーツ
K80 シャトル

下穴加工不要!

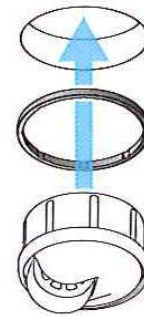
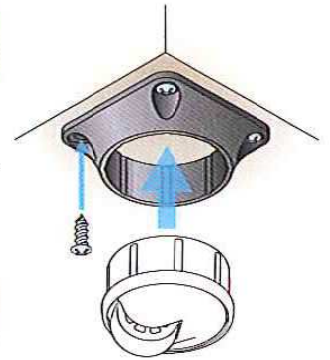

オプションパーツ
スペーサー

下穴深さの不足、
高さ調整に使用します。

品番: **K81**

ウレタン車
ナイロン車

しっかり固定できる
固定ネジ穴付きタイプ



下穴径: $\Phi 50$

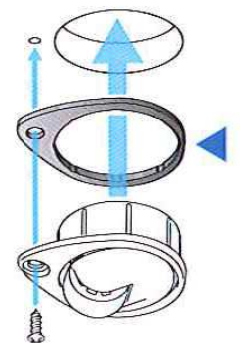

K80

標準施工

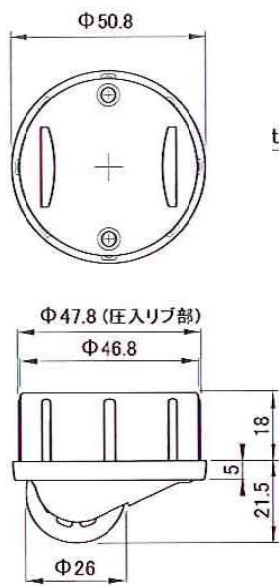

品番	車輪	色・表面仕上	自重(g)	耐荷重(kgf)	梱包単位
K80-26B	ナイロン車	黒	58	50	100
K80U-26B	ウレタン車		60		

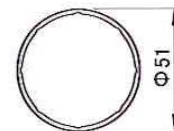
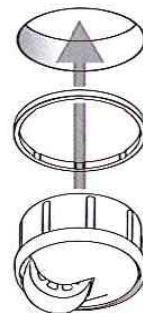

材質: ナイロン樹脂(黒)

K80 スペーサー 3

品番	自重(g)	梱包単位
K80-26SP030	1	100

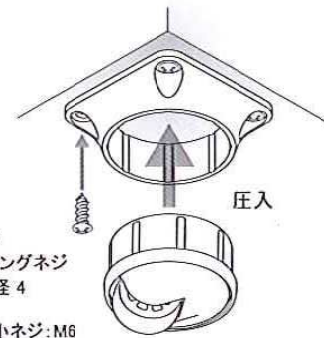

トラス
タッピングネジ
呼び径 4
なべ小ネジ: M6

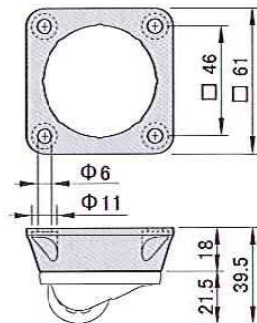

材質: ナイロン樹脂(黒)

K80 シヤトル

品番	自重(g)	梱包単位
K80-26HTL010	18	100

標準施工

掘り込み下穴径: Φ50

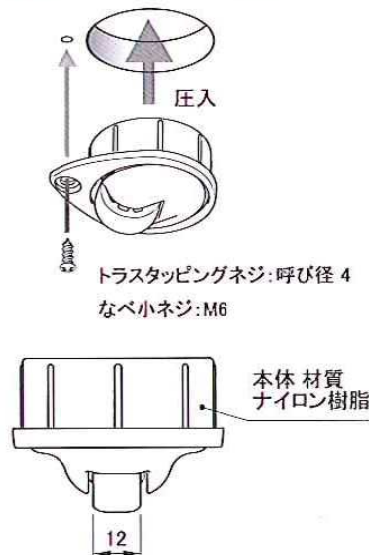
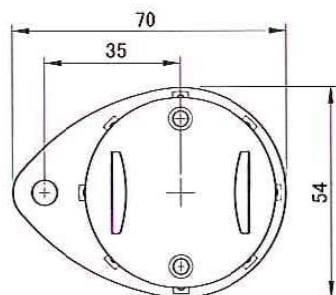

K81

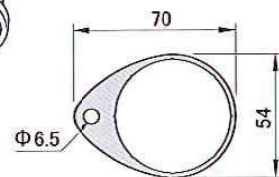
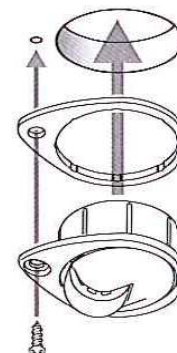
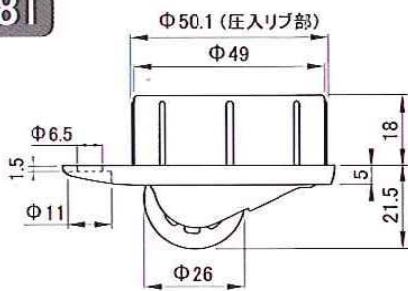

材質: ナイロン樹脂(黒)

K81 スペーサー 3

品番	自重(g)	梱包単位
K81-26SP031	3	100

強固に施工
する場合
(掘り込み下穴用)

標準施工+ビス止め

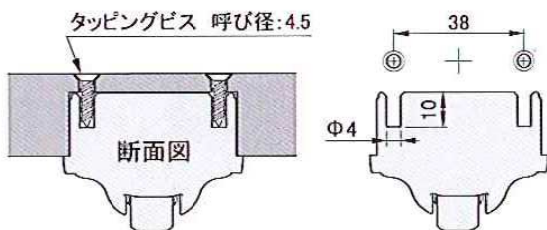

使用上の注意

- 1) ソフトフローリング、じゅうたん、畳などの柔らかい床材の場合床が凹んだり跡が残ることがあります。
- 2) アスファルト、コンクリートなど、屋外での使用はお控えください。
- 3) 圧入の叩き込みにはプラスチックハンマー、木ハンマーをご使用ください。
- 4) ネジ類は付属しておりません。